

# VicDisplay Guitar/Bass

Installation Manual

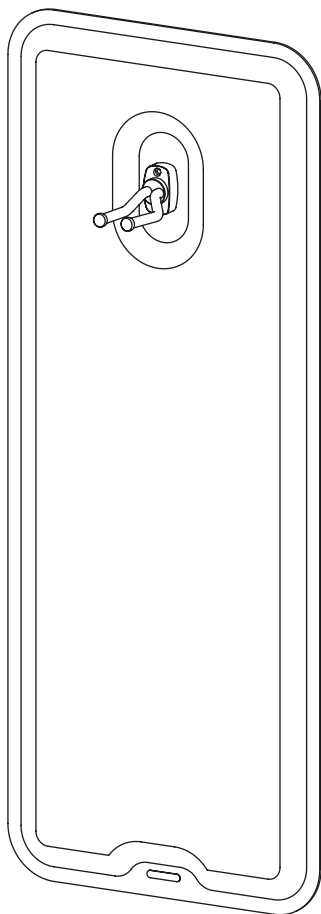

**V//COUSTIC**

☑ 必要な工具

付属品

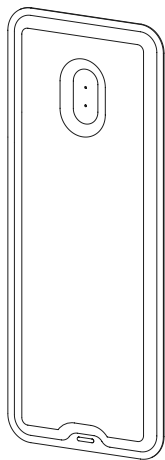

VicDisplay Guitar/Bass

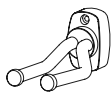

Guitar/Bassホルダー



両面粘着シート

用意する物

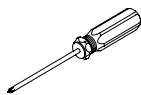

プラスドライバー

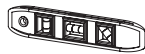

水平器



テープメジャー



壁用プラグ/ネジ



電動ドリル

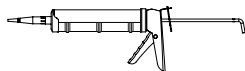

Flexi Glue Ultraおよびコーキングガン

1

VicDisplayパネルを希望の位置に設置してください。水平器を使用して床に対して垂直に調整します。その後、穴の中心位置をマークしてください。

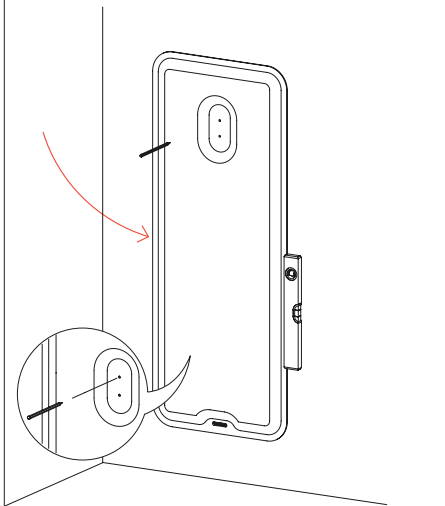

2

壁に穴を開けて、必要があれば壁用プラグを挿入してください。

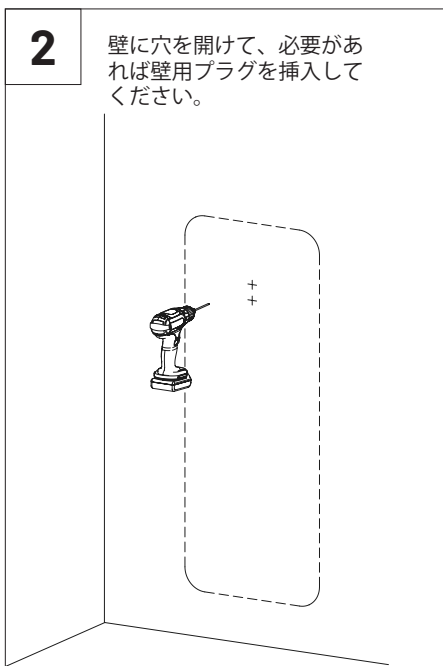

3

付属の粘着テープをパネルの裏面に貼り付けてください。より強固な固定にはFlexi Glue Ultraの使用をお勧めします。

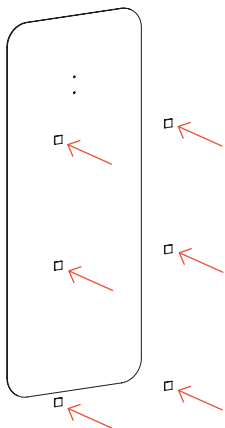

4

垂直方向の位置合わせを再確認しながら、VicDisplayパネルを設置してください。接着パッドが壁に密着するようにパネルを押してください。

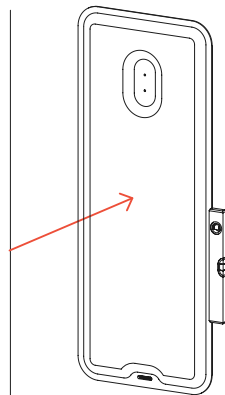

5

Guitar/Bassホルダーを装着します。

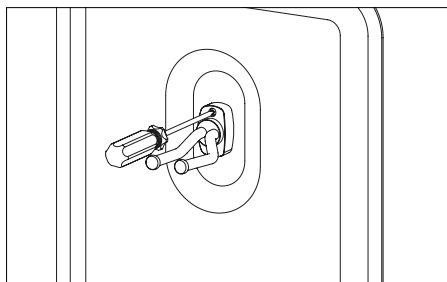
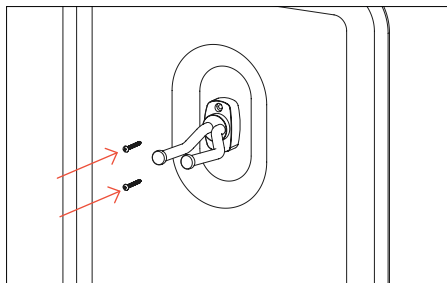
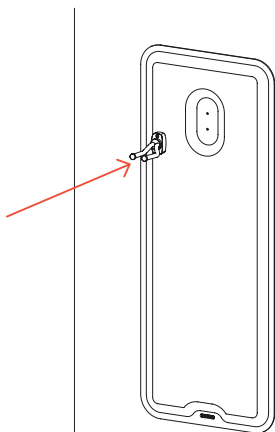

VICOUSTIC 総輸入販売店

株式会社エレクトリ  
〒105-0022  
東京都港区海岸2-7-70  
<https://www.electori.co.jp/>

**VICOUSTIC**  
INNOVATIVE ACOUSTIC SOLUTIONS

※本ドキュメントの弊社以外のサイトやSNSにおける二次配布を禁止します。  
また、弊社の許可なく本ドキュメント内の表現、データを使用することを禁止します。

©2026 ELECTORI Co., Ltd.