

# Super Bass 90

Installation Manual

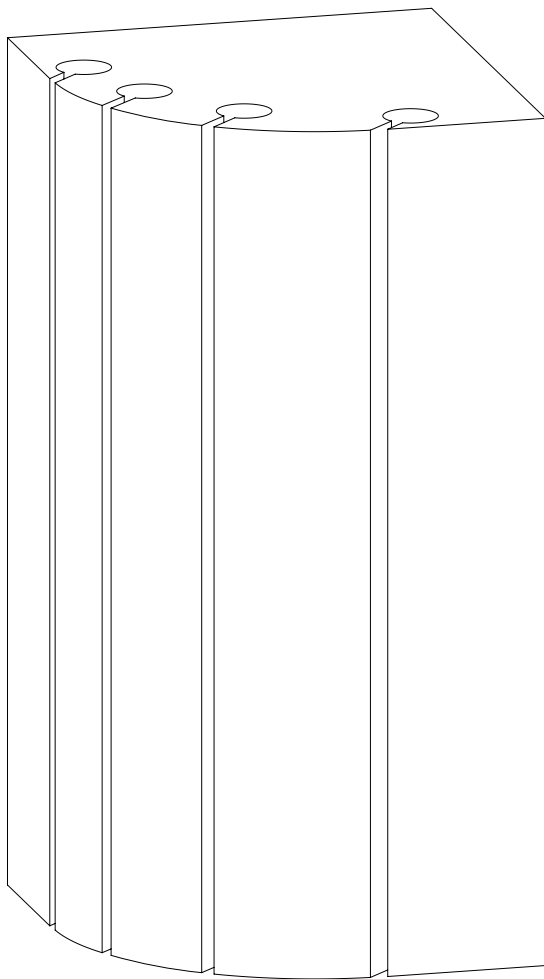

☑ 必要な工具

付属品

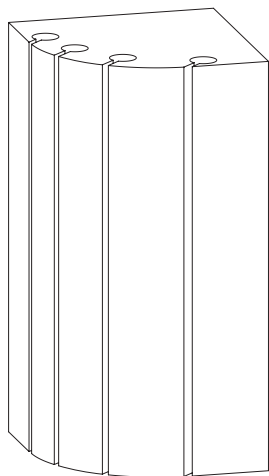

Super Bass 90 x4

用意する物

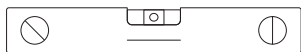

水平器

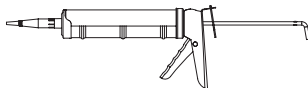

Flexi Glue Ultraおよびコーキングガン



テープメジャー

≈ 40mm

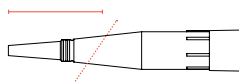

ノズルがカットされていない場合は、図面に従って45度でカットを行ってください。

1

吸音パネルの裏面、端付近（ただしパネルのフォーム部分内、端から約5cmの位置）に接着剤を塗布してください。接着剤を塗布してから10分以内にパネルを壁に取り付けてください。

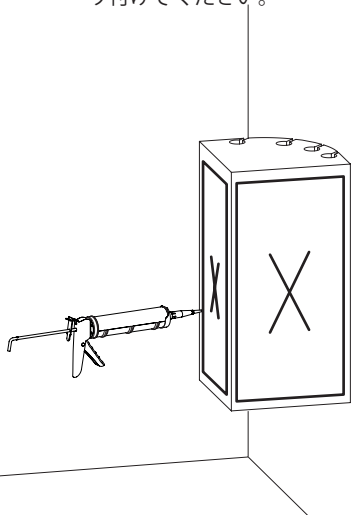

2

パネルをあらかじめ決められた位置に設置してください。所定の位置に設置したら、壁に15秒間強く押し当ててください。

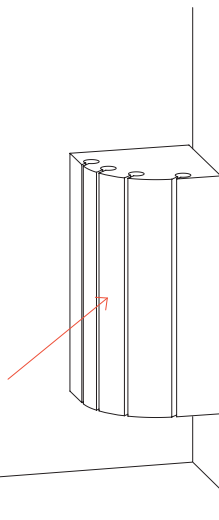

天井にパネルを取り付ける際も、同じ手順で作業してください。

!

接着剤は必ず線状に塗布してください。点状に塗布しないでください。接着剤を塗布する際は、ノズル先端を45度の角度で事前にカットしておき、パネルの裏側に接着剤を押し付けるように圧力をかけながら塗布してください。  
天井パネルの取り付け時には、接着剤が乾くまでパネルを固定するために天井サポートを使用する必要がある場合があります。  
接着剤の強度を最大限に発揮させるため、接着後はパネルの調整や取り外しを行わないでください。

壁面および天井面は、施工前に点検し、清潔で平滑かつ乾燥していることを確認してください。塗装されていない石膏ボード面がある場合は、石膏ボード用プライマー（または専用に製造された他の材料）で下塗りし、石膏ボード表面紙、目地材、表面仕上げ材間の吸水性を均一化してください。その後、塗料を塗布し、塗料メーカーが指定する時間枠内で塗料を乾燥させるため、空気循環を確保してください。吸音パネルの設置前には塗料が完全に乾燥していることを確認してください。吸音パネル設置に必要な環境条件が整っていることを確認してください。各吸音パネルの裏面に接着剤を塗布後、所定の時間（上記参照）壁面に押し当て固定し、確実に位置を保持させてください。この方法は天井設置時にも適用されます。

VICOUSTIC 総輸入販売店

株式会社エレクトリ  
〒105-0022  
東京都港区海岸2-7-70  
<https://www.electori.co.jp/>

**VICOUSTIC**  
INNOVATIVE ACOUSTIC SOLUTIONS

※本ドキュメントの弊社以外のサイトやSNSにおける二次配布を禁止します。  
また、弊社の許可なく本ドキュメント内の表現、データを使用することを禁止します。

©2026 ELECTORI Co., Ltd.