

# Multifuser Wood 64 MKII

Installation Manual

JP

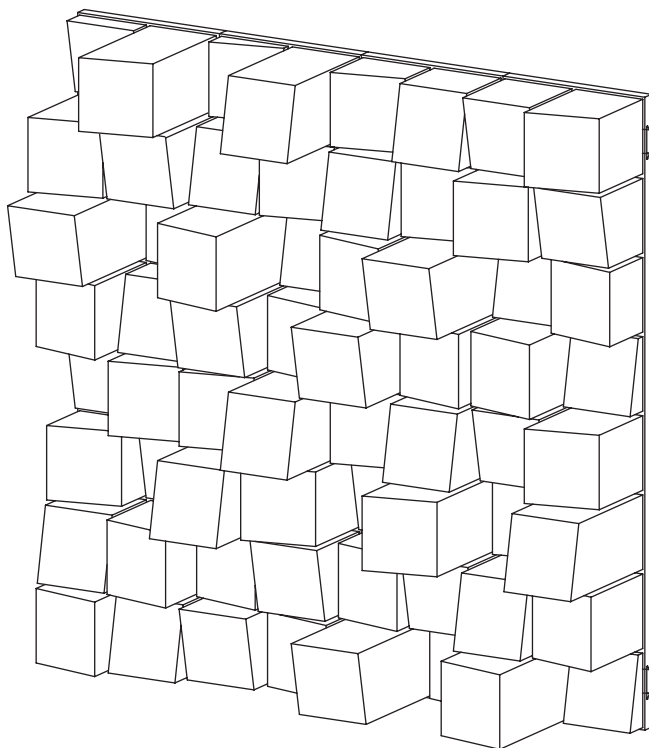

**V/COUSTIC**

©2026 ELECTORI Co., Ltd.

☑ 必要な工具

付属品

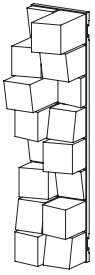

①

Multifuser 64

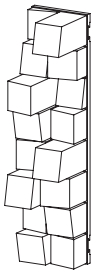

②

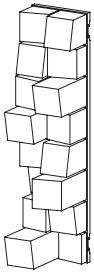

③

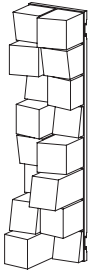

④



ゲージ x1

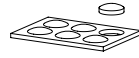

シリコンドロップ x4

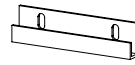

VicFix J Profile 80mm | 3.14" x4

用意する物



水平器



電動ドリル



壁用プラグ/ネジ x8

壁へのインストール

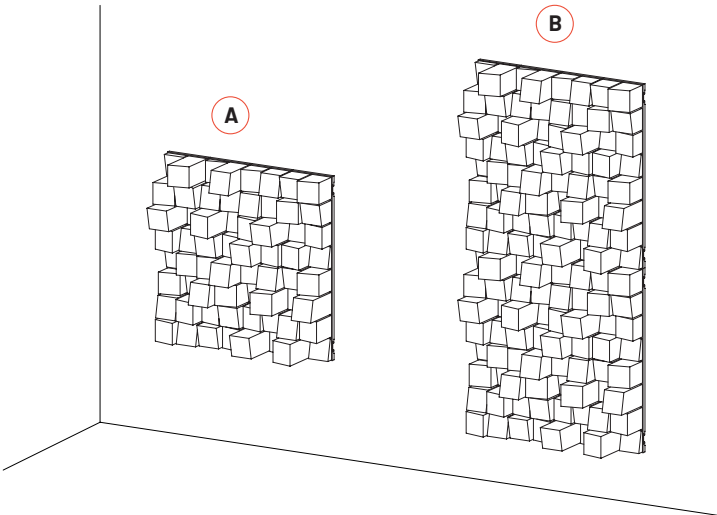

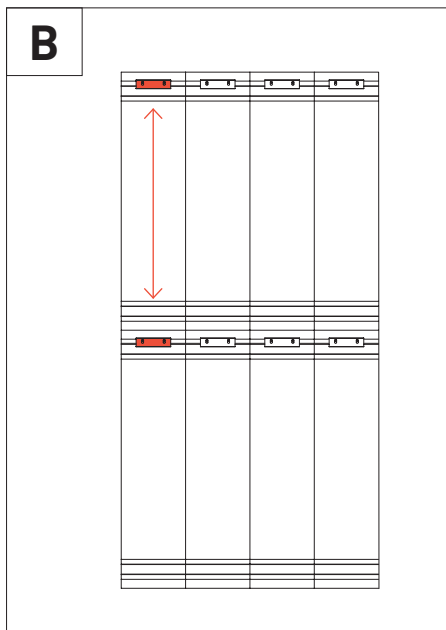
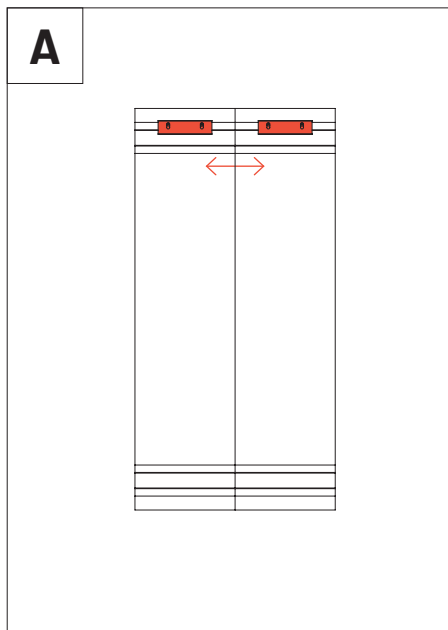
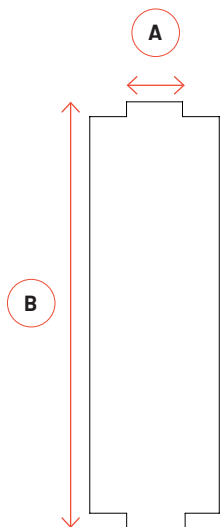

1

壁への取り付け方法

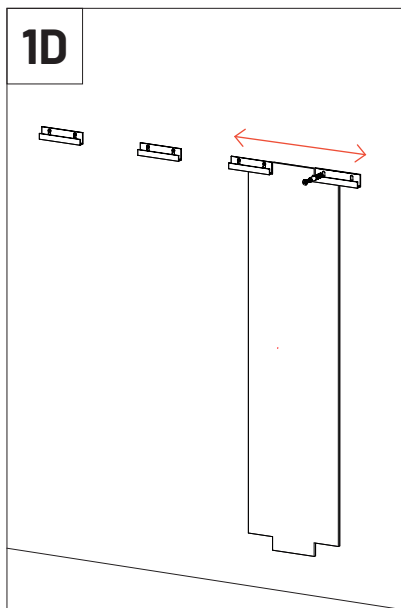
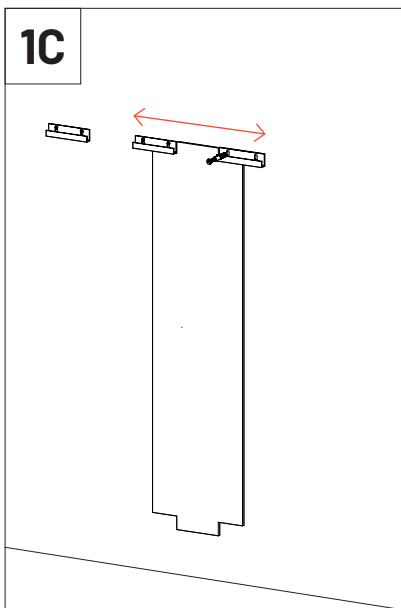
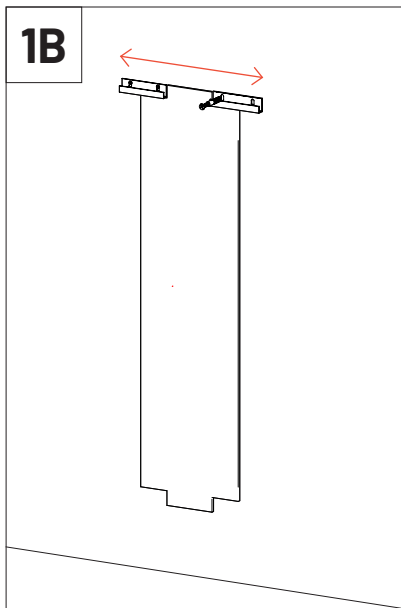
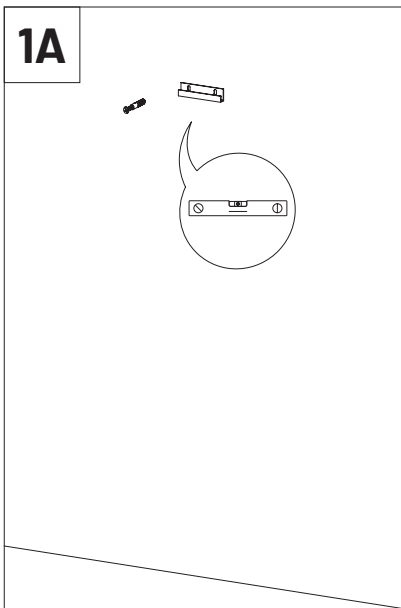

2A

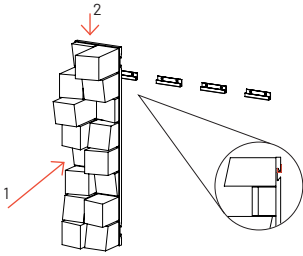

2B

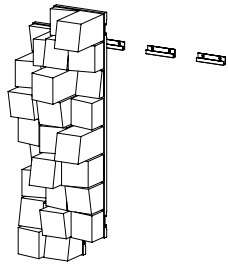

2C

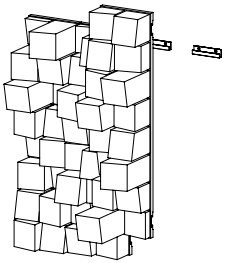

2D

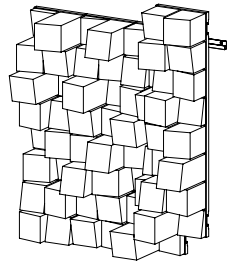

## 1

## Multifuser Woodの2列以上における壁面設置手順

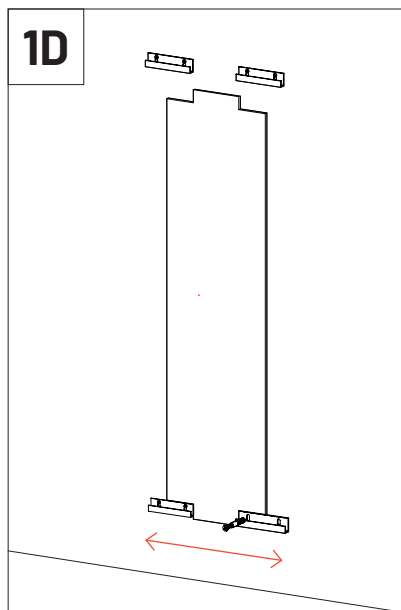
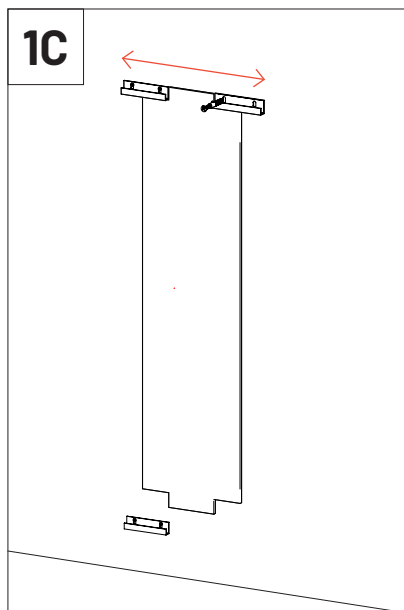
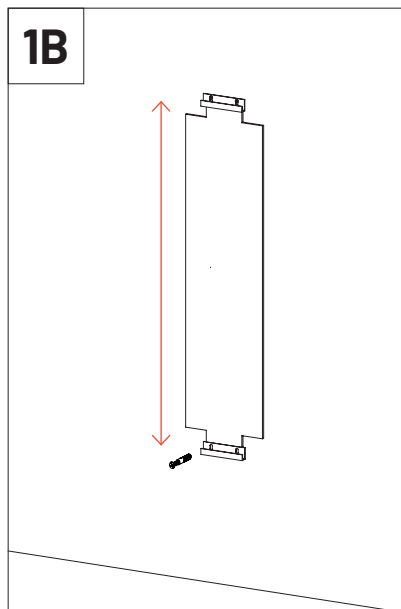
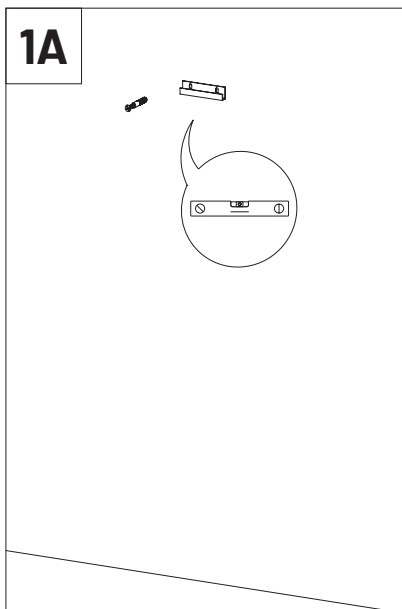

2A

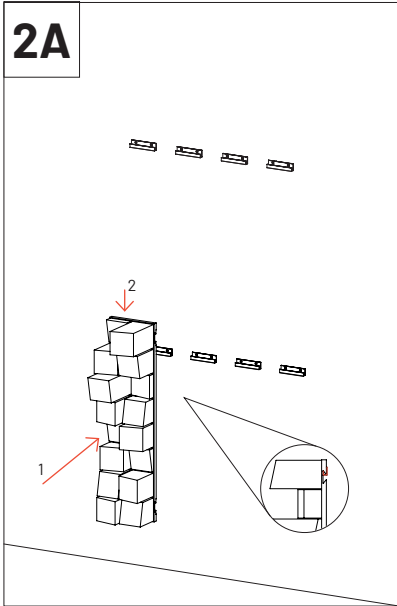

2B

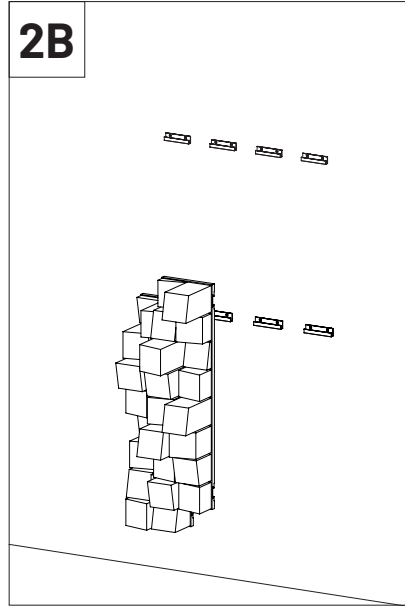

2C

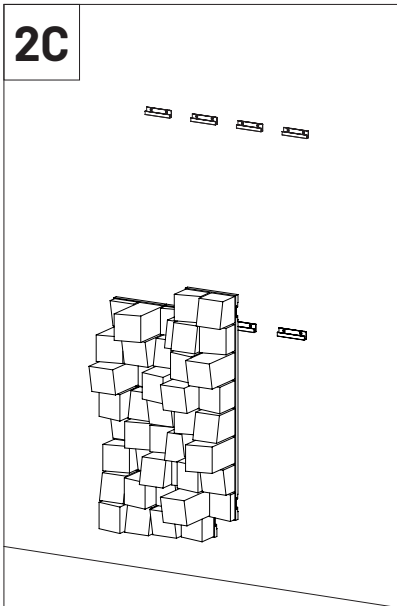

2D

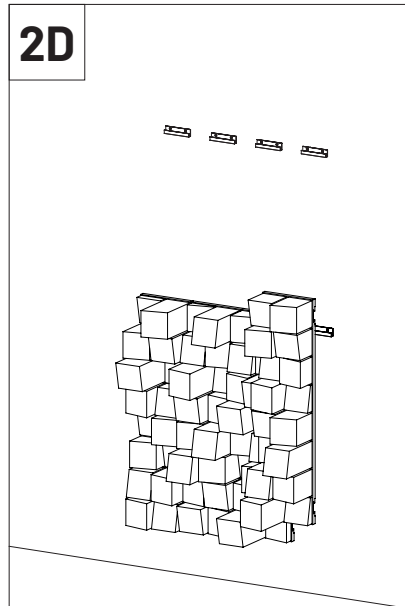

**2E**

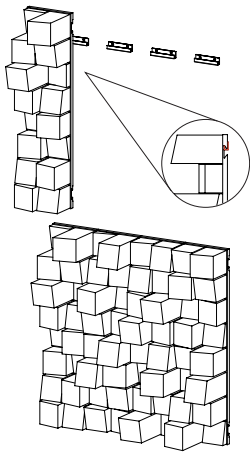

**2F**

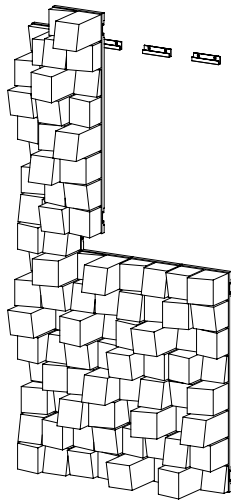

**2G**

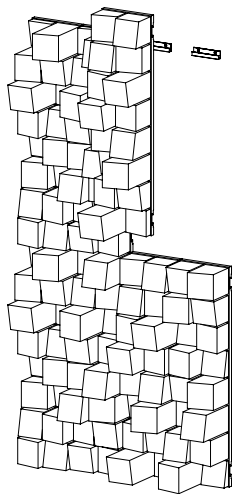

**2H**

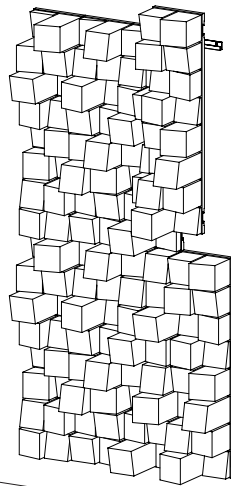



ご注意：地震が発生する可能性のある国では、VicFix J Profileから最後のパネルが滑り落ちるのを防ぐため、L Profil などの固定部品を取り付ける必要があります。Vicousticは、設置時の誤り・制限事項、またはパネル落下による損害について一切の責任を負いません。

VICOUSTIC 総輸入販売店

株式会社エレクトリ  
〒105-0022  
東京都港区海岸2-7-70  
<https://www.electori.co.jp/>

**VICOUSTIC**  
INNOVATIVE ACOUSTIC SOLUTIONS

※本ドキュメントの弊社以外のサイトやSNSにおける二次配布を禁止します。  
また、弊社の許可なく本ドキュメント内の表現、データを使用することを禁止します。

©2026 ELECTORI Co., Ltd.