

Multifuser Wood 36 MK II

Installation Manual

JP

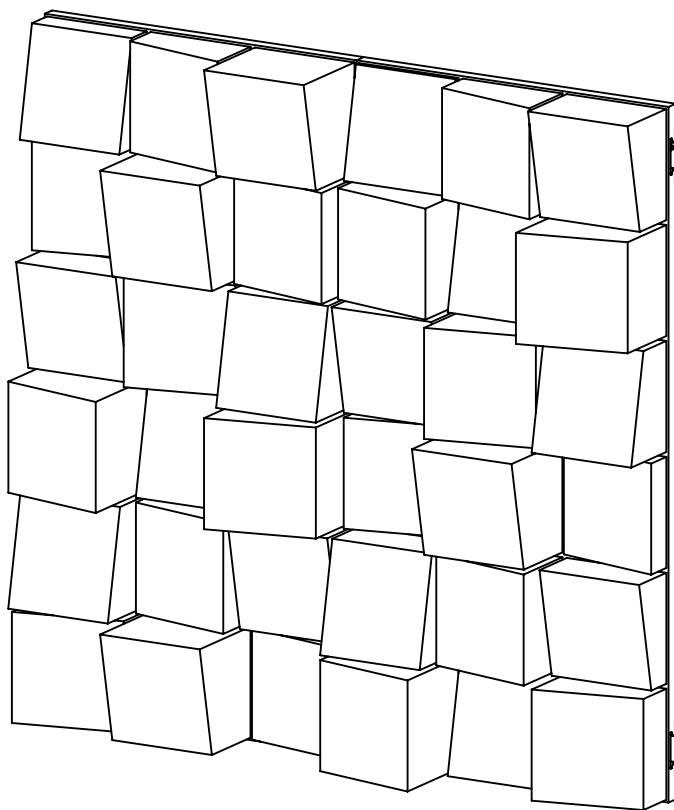

V/COUSTIC

©2026 ELECTORI Co., Ltd.

☑ 必要な工具

付属品

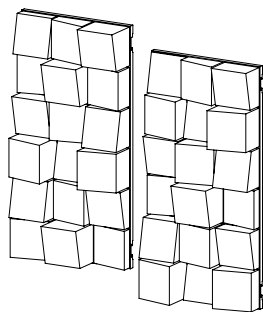

Multifuser 36



ゲージ x1

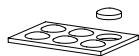

シリコンドロップ x4

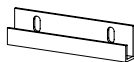

VicFix J Profile 80mm | 3.14" x4

用意する物

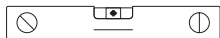

水平器



電動ドリル



壁用プラグ/ネジ x8

壁へのインストール

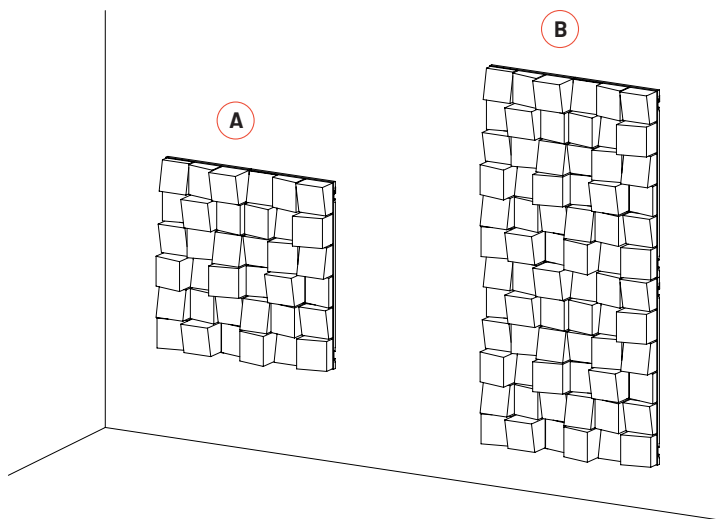

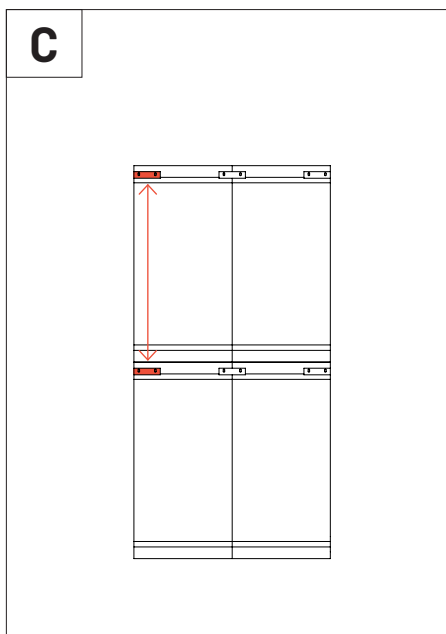
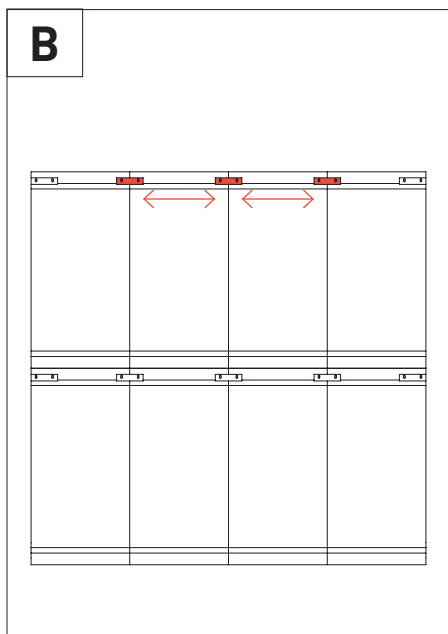
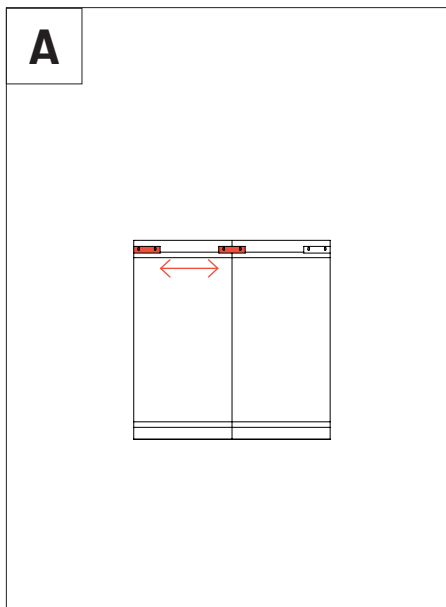
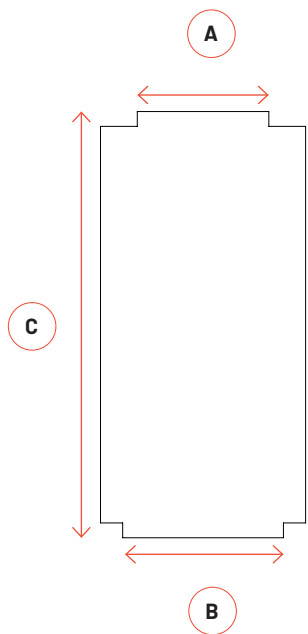

1

壁への取り付け手順

1A

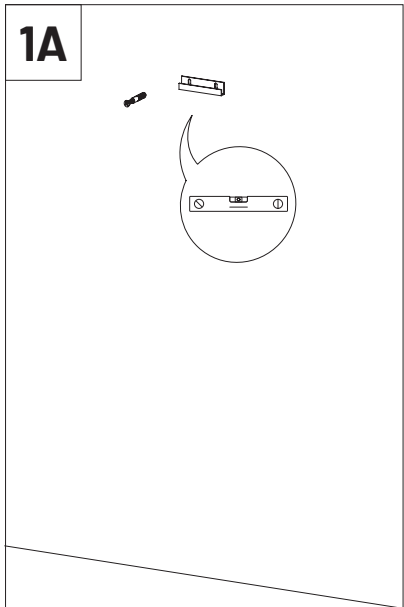

1B

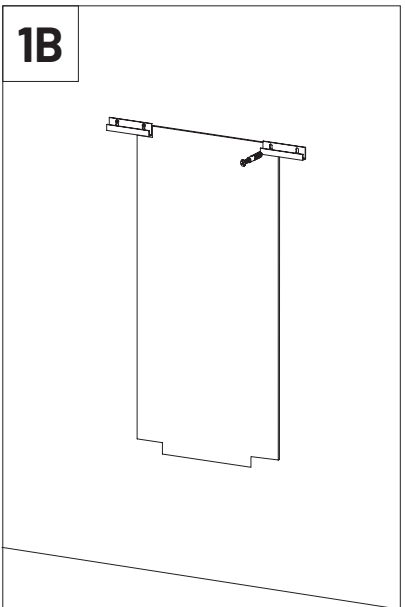

2

壁へのインストール手順

2A

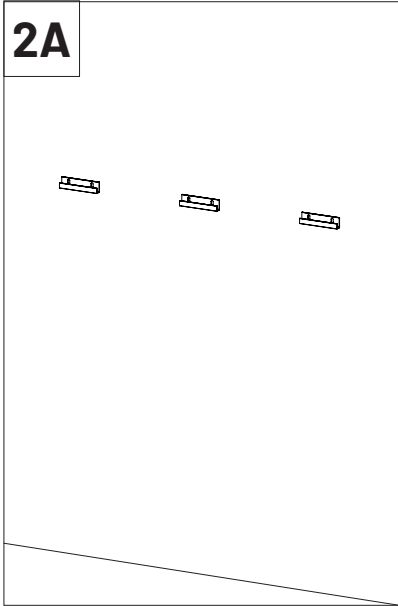

2B

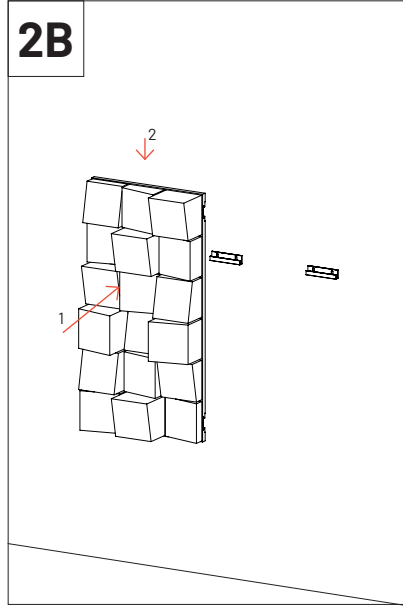

2C

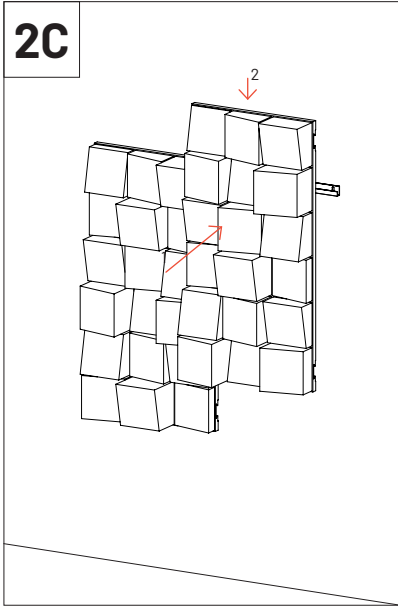

2D

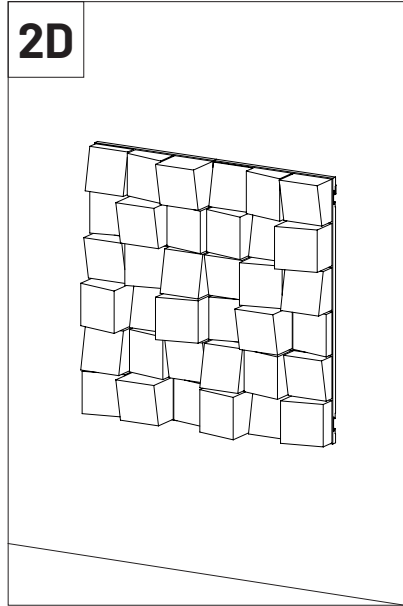

3

Multifuser Woodの2列以上における壁面設置手順

3A

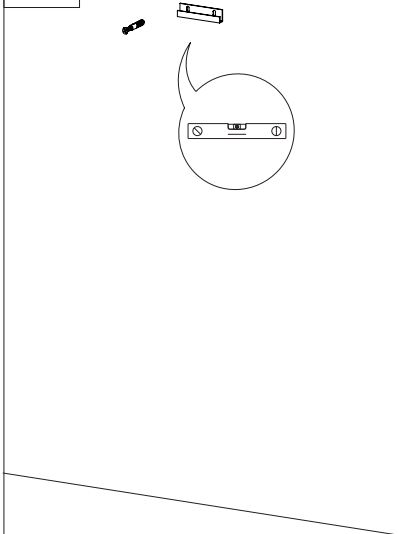

3B

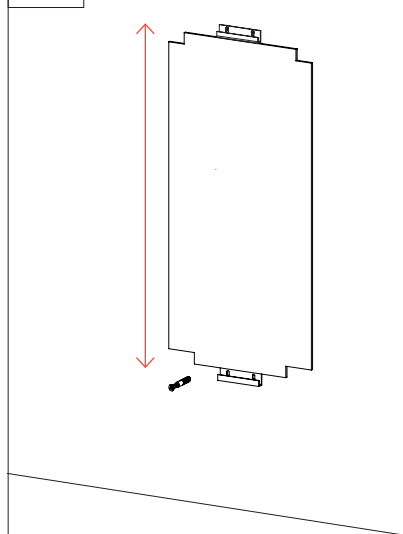

3C

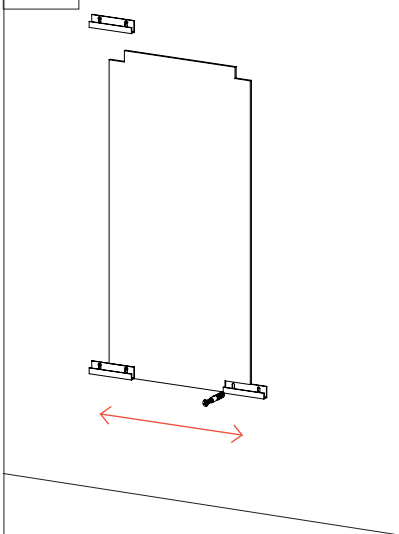

3D

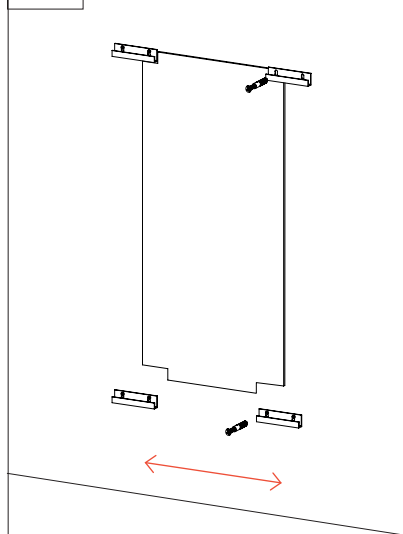

4A

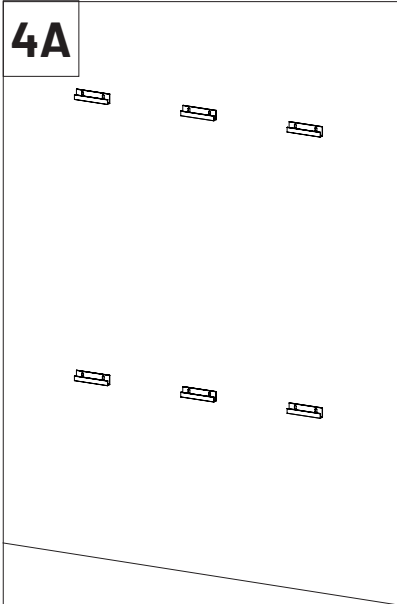

4B

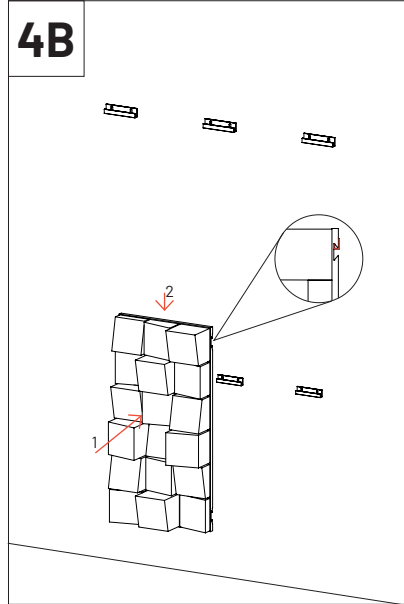

4C

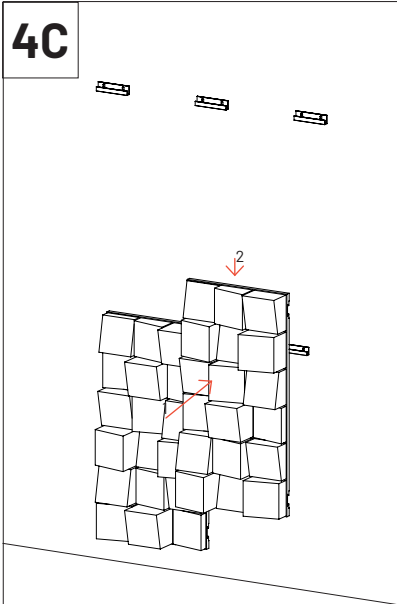

4D

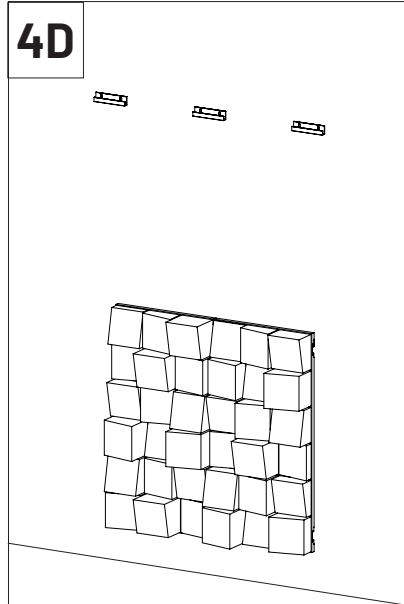

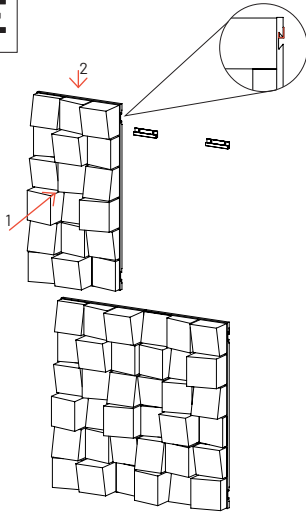
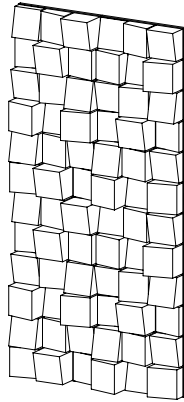
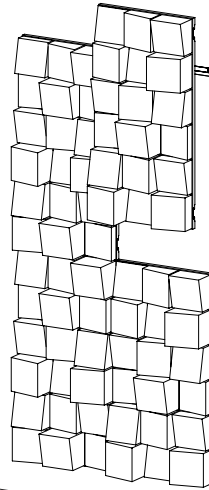
4E**4F****!**

ご注意：地震が発生する可能性のある国では、VicFix J Profileから最後のパネルが滑り落ちるのを防ぐため、L Profilなどの固定部品を取り付ける必要があります。
Vicousticは、設置時の誤り・制限事項、またはパネル落下による損害について一切の責任を負いません。

VICOUSTIC 総輸入販売店

株式会社エレクトリ
〒105-0022
東京都港区海岸2-7-70
<https://www.electori.co.jp/>

VICOUSTIC
INNOVATIVE ACOUSTIC SOLUTIONS

※本ドキュメントの弊社以外のサイトやSNSにおける二次配布を禁止します。
また、弊社の許可なく本ドキュメント内の表現、データを使用することを禁止します。

©2026 ELECTORI Co., Ltd.