



V120 Mount

Ceiling and wall
isolation mount
for studio monitors

取扱説明書





この度は IsoAcoustics の V120 Isolation Mount をお買い上げいただき、誠にありがとうございます。
V120 Mount は、独自の薄型アイソレーションモジュールを搭載しており、壁や天井への設置に対応し、高い評価を得ている音響分離性能を提供します。IsoAcoustics 社の製品は、数々の賞を受賞しており、その性能は高く評価されています。本機をプロフェッショナルオーディオスピーカーと組み合わせることで、卓越した明瞭で開放的なサウンドを提供します。

この V120 Mount は、IsoAcoustics のマウントを使用して壁や天井に簡単に取り付けることができます。また、トラスやユニストラットチャンネルを含む他のサードパーティ製マウントやアセンブリと組み合わせることもできます。本機を使用することで、スタジオモニターを回転または角度を変えることができ、モニターのフォーカスが簡単に調整可能になります。

マウントアダプター、ブラケットは別売です。

重量 18.1kg 以下の一般的なスタジオモニター用のアダプターとブラケットをご用意しています。下記 QR コードのオンライン・プロダクトセクターで、メーカー / モデルのスタジオモニターを IsoAcoustics や他のサードパーティマウントを使用して壁や天井に設置するために、どのコンポーネントが必要であるかを簡単に参照できます。



ProductSelector

お持ちのスタジオモニターに適した製品を見つけることができます。

calculator.isoacoustics.com

安全上のご注意

本製品を使用する際は、安全に関する基本的な注意事項を必ず守ってください。

転落の危険性

高所での作業には安全装置を使用し、特に注意してください。

- ・ V120 Mount を取り付ける前に、このインストールガイドをよく読み、記載されている内容に注意してください。
- ・ 設置は、適切なトレーニングを受けた設置作業者が行ってください。
- ・ V120 Mount とスタジオモニターの合計重量を支えるのに適した天井や構造物にのみ設置してください。
- ・ ファスナー・アンカーメーカーが、V120 Mount とスタジオモニターの重量を支える定格であることを確認してください。
- ・ 電気や配管のある天井や壁には取り付けないでください。
- ・ 特に調整時には、ネジの締め付けに注意してください。
- ・ V120 Mount は、屋内設置専用です。
- ・ 調整項目があるため、取り扱いに注意が必要です。

仕様

サイズ (W × H × D) : 117 × 98 × 117mm

重量 : 0.77 kg

最大荷重量 : 18.1 kg

素材 : アルミニウム

商品構成



V120
(Qty 1)



Allen Key 5mm
(Qty1)

1 追加パーツ

別売りの追加パーツにより、用途に応じてスタジオモニターを取り付けを自由に設定できます。

V120 Ceiling Plate (included) **IsoAcoustics Wall Bracket** **Keyhole Adapter (adapt to third party mount)** ***Truss Clamp** ***Unistrut Channel Nut**



V120 Mount



U-Bracket Adapter



***U-Bracket**



***Studio Monitor**



L-Bracket



C-Bracket



T-Adapter



107x50-Adapter



50x107-Adapter



***Studio Monitor**



*Third party product

2 V120 Mount の構成

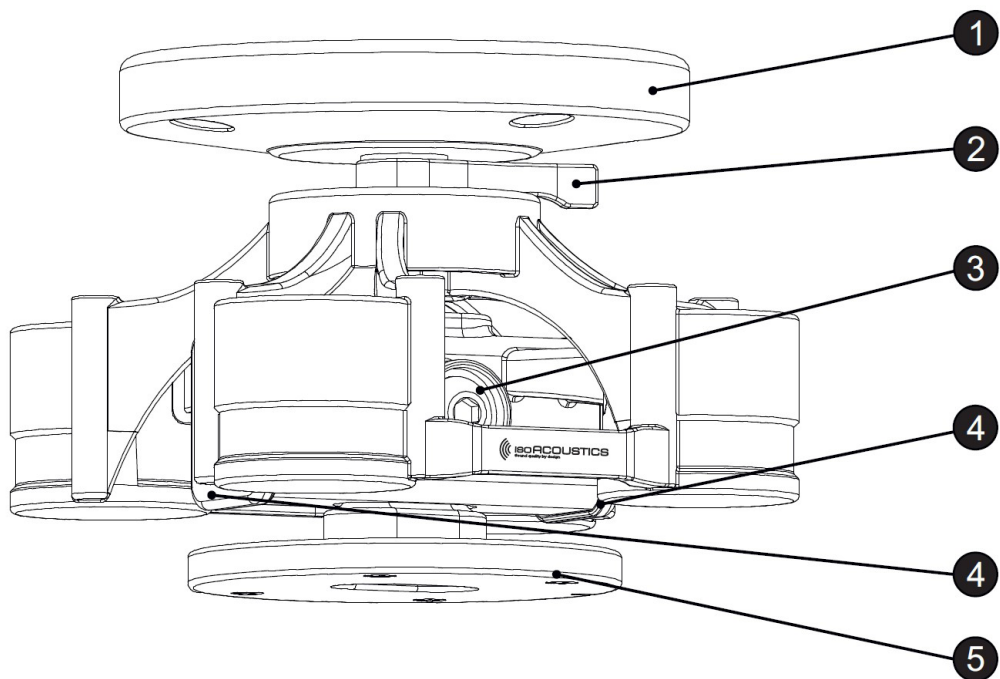

- ① シーリングプレート
- ② 固定用アーム
- ③ 固定ネジ
- ④ キャップ
- ⑤ 底面円形フランジ

3 V120 Mount の取り外し

3-1 シーリングプレートの取り外し

1. 固定用アームを緩めます

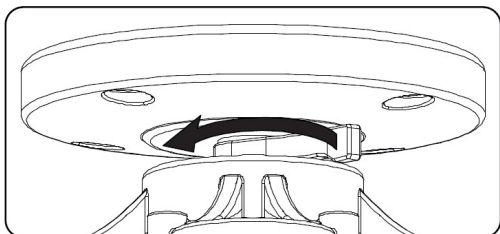

2. シーリングプレートのネジをはずします。

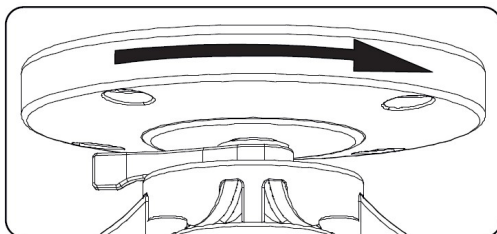

3-2 底面円形フランジの取り外し (底面円形フランジが不要な場合)

1. allen key(六角レンチ) を使って両方のボルトを緩めます。

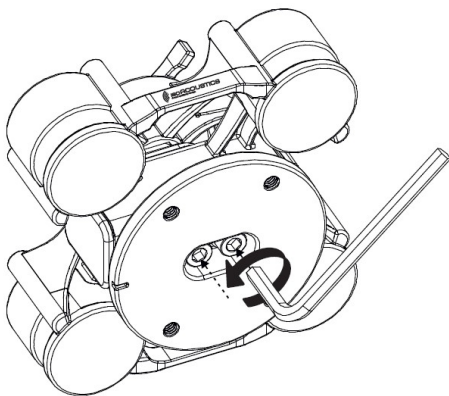

2. 底面の円形フランジを取り外します。

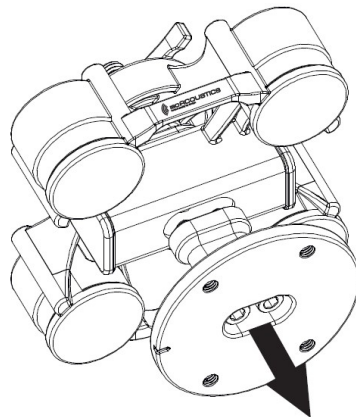

4 V120 Mount の天井・壁等への取り付けについて

4-1 天井への取り付け

重要：天井の種類に応じて締め付け方法が変わるため、締め付け用ネジ/アンカーは付属していません。天井のタイプに適した固定用ネジ/アンカーを購入する必要があります。

天井に取り付けるネジ/アンカーは、各地域の取り付け方法/規定（本書記載の例と異なる場合があります）を考慮して、4本使用してください。V120 Mount とスタジオモニターの重量を支えることができる固定具やアンカーであることを確認してください。天井や壁が弱すぎたり、電気や配管のある場所には取り付けないでください。

V120 Mount の天井板の穴の間隔と直径です。

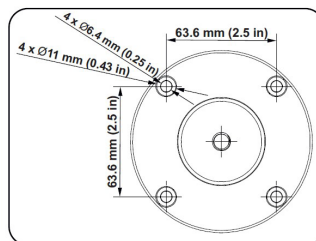

シーリングプレートで天井に穴を開ける為にマーキングをします。

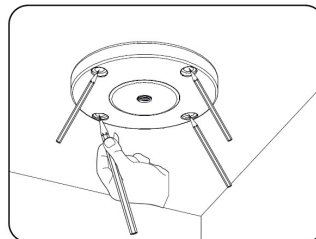

取付について

1. 3-1「シーリングプレートの取り外し」を参照し、V120 Mount からシーリングプレートを外します。

2. V120 アイソレータシーリングプレートをごダボとネジまたはアンカーで天井に固定します（記載例と異なる場合があります）。

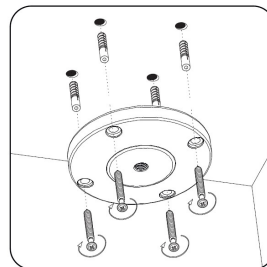

3. V120 アイソレータを設置したシーリングプレートにねじ込みます。

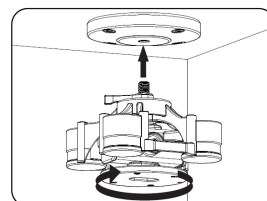

4. 固定用アームを締めて、接続します。

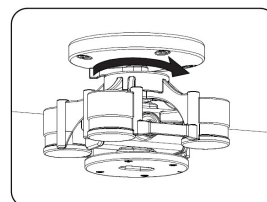

4-2 壁面への取り付け

(IsoAcoustic Wall Bracket 壁掛けブラケットは別売です)

1. IsoAcoustics Wall Bracket に付属されている説明書に従って取り付けます。

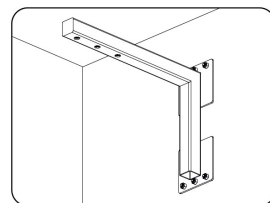

2. V120 Mount からシーリングプレートを外します。上部の M10-1.5 ネジ部を露出させます。3-1「シーリングプレートの取り外し」を参照してください。

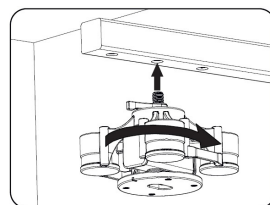

3. V120 アイソレータを IsoAcoustics Wall Bracket の3つのネジ穴のうちの1つにねじ込み、IsoAcoustics Wall Bracket に設置します。

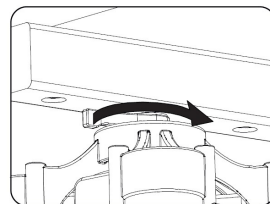

4-3 トラスへの取り付け

(トラスクランプは付属していません)

1. V120 Mount からシーリングプレートを取り外します。上部の M10-1.5 ネジを露出させます。3-1「シーリングプレートの取り外し」を参照してください。

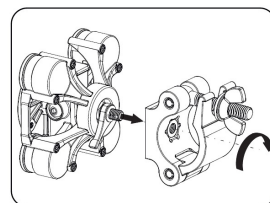

2. トラスクランプ (別売) を V120 Mount 上部の M10-1.5 のオスネジに取り付けます。

3. アイソレータの固定用アームを締めて接続します。

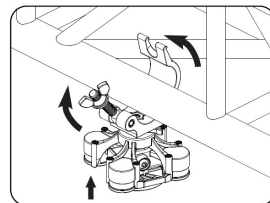

4. トラスクランプを V120 アイソレータと一緒にトラスに取り付けます。

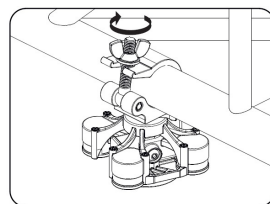

5. クランプを折り畳み、蝶ナットを締め付けます。正しく締まっていることを確認してください。

4-4 ユニストラット・チャンネルへの取り付け (ユニストラットチャンネルナットは付属していません)

1. 3-1「シーリングプレートの取り外し」を参照し、V120 Mount からシーリングプレートを外して上部の M10-1.5 ネジ部を露出させます。

2. ユニストラットチャンネルの M10 ナットを取り付けて、スタジオモニターを設置する最終的な位置に配置します。

3. V120 アイソレータを回転させながら、ユニストラット・チャンネルナットに取り付けます。チャンネルナットと V120 アイソレータの間に大型 M10 ワッシャーを入れます。

大型 M10 ワッシャーの例 www.mcmaster.com/99041A141

4. 固定用アームを締めて、接続します。

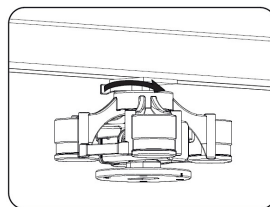
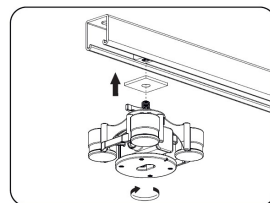
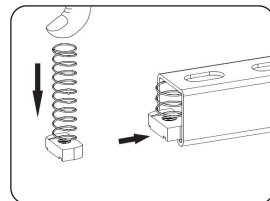

4-5 サードパーティ製ハードウェア (キーホールアダプターは別売です)

V120 Mount は、キーホールアダプターを使用することで、多くのサードパーティー製マウントやハードウェアに対応します。詳細については、isoacoustics.com をご覧ください。

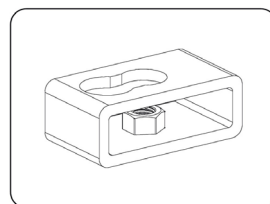

5 V120 Mount へのスタジオモニターの取り付け

5-1 スタジオモニターの背面に取付ネジがある場合 ブラケットとアダプターが必要です（別売）。

1. 用途やお好みに応じて、さまざまなタイプのブラケットを使用することができます。L型ブラケットを使用する場合は、付属の説明書に従って高さを調節してください。



L-Bracke

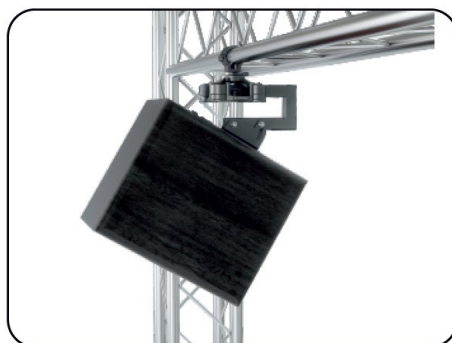

C-Bracket

2. マウントブラケットに、ご使用のスタジオモニターに適したアダプターを付属の金具で取り付けます。アダプターとマウントブラケットは別売りです。

スタジオモニターに適したアダプターを決定するには、IsoAcoustics ProductSelector (calculator. isoacoustics.com) を使用してください。

3. アダプターをスタジオモニター背面のネジ部に付属のボルトで固定します。別のサイズや長さが必要な場合は、ボルトを別途購入する必要があります。



T-Adapter



107 × 50-Adapter



50 × 107-Adapter

ブラケットを取り付けた状態で V120 アイソレータをスタジオモニターに取り付けるには、以下の手順で行います。

1. 3-2「底面円形フランジの取り外し」を参照し、付属の allen key(六角レンチ)を使用して、V120 Mount から底面円形フランジを取り外します。

2. V120 Mount から両キャップを外します。

3. 付属の allen key(六角レンチ)を使用して、V120 Mount の側面にある固定ネジを緩めます。

4. スタジオモニターを取り付けたマウントブラケットを V120 Mount にスライドさせます。必要に応じて、V120 Mount を回転させ、障害物を避けてください。(例えば、V120 Mount が壁際にある場合、ブラケット/モニターを取り付ける際に壁が邪魔になることがあります)。

5. スタジオモニターの重量が V120 Mount の下にバランスよくかかるようにスライド上の位置を調整し、固定ネジを締めます。

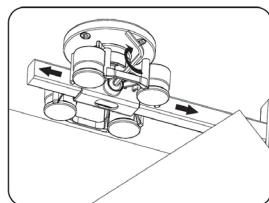
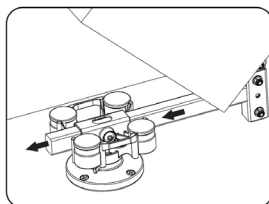
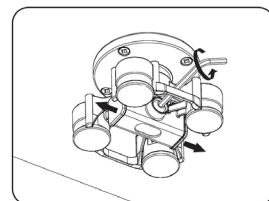

5-1.1 スタジオモニターを回転・傾斜させる

回転させる方法

1. 固定用アームを緩めて、スタジオモニターを取り付けた V120 アイソレータを回転させます。

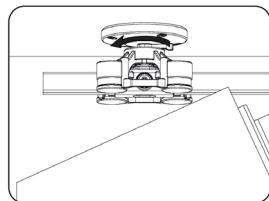

2. スタジオモニターを取り付けた状態で、V120 アイソレータを回転させ、スタジオモニターを正しい位置に配置します。

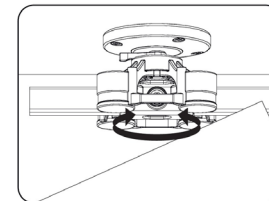

3. 固定用アームを締め付けます。

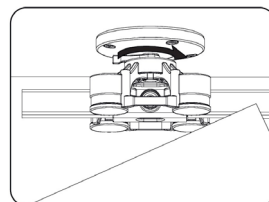

傾ける方法

1. スタジオモニターを支えながら、ブラケットにある傾斜調整器のナットとボルトを、ブラケットに付属の M10 レンチを使用して慎重に緩めてください。

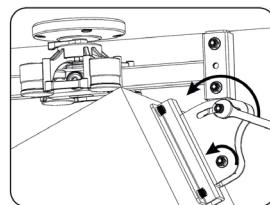

2. モニターの傾斜角度を調整し、ナットとボルトを締めます。

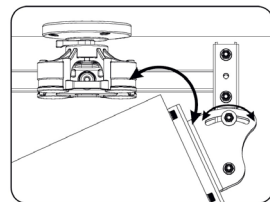

3. モニターの重量が V120 Mount の下でバランスが取れるように、マウントブラケット内のスライドの位置を調整します。V120 Mount の側面にある固定ネジの緩め方、締め方は、「5-1 スタジオモニターの背面に取付ネジがある場合」の章を参照してください。

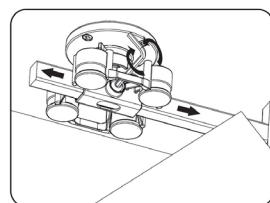

5-2 側面に取り付けネジがあるスタジオモニター

サードパーティ製 U ブラケットと IsoAcoustics U ブラケットアダプターが必要です。(別売)

1. U ブラケットアダプター付属の説明書に従って、V120 Mount の底面円形フランジに U ブラケットアダプターを装着します。

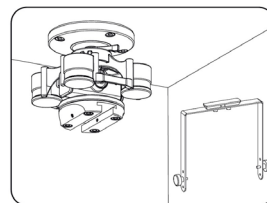

2. U ブラケット付属の説明書に従って、スタジオモニターに装着します。

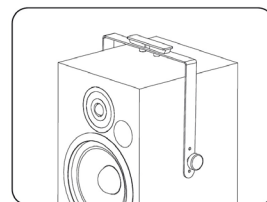

3. U ブラケットを U ブラケットアダプターにスライドさせて挿入し、U ブラケットアダプターのセットスクリューを両方とも締めて固定します。

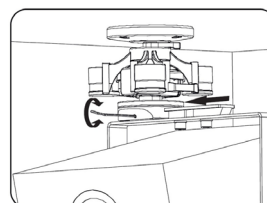

5-2.1 スタジオモニターの回転と傾き

回転させる方法

1. 固定用アームを緩めて、スタジオモニターを取り付けた V120 アイソレータを回転させます。

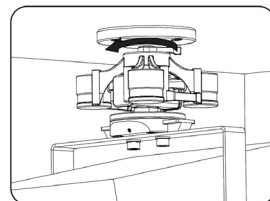

2. スタジオモニターを取り付けた状態で、V120 アイソレータを回転させ、スタジオモニターを正しい位置に配置します。

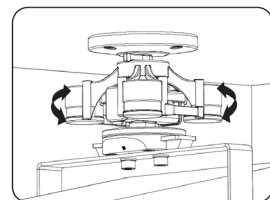

3. 固定用アームを締め付けます。

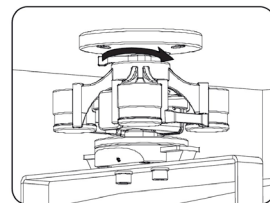

傾ける方法

1. スタジオモニターの側面にある、U-ブラケットの両方の留め具を緩めます。

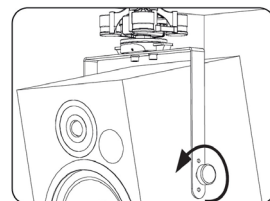

2. スタジオモニターの傾斜角度を調整します。

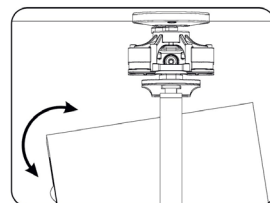

3. 両方の留め具を締めます。

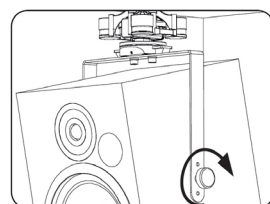

V120 Mount の取り付け方法を動画でご案内します。
以下の QR コードまたは URL をご利用ください。



URL code

MEMO

